



PROJET DE PARC ÉOLIEN

Commune de Pamproux (79)



RENNES

Parc d'activités d'Apigné
1 rue des Cormiers - BP 95101
35651 LE RHEU Cedex
Tél : 02 99 14 55 70
Fax : 02 99 14 55 67
rennes@ouestam.fr
www.ouestam.fr

Pièce 6 Dossier Graphique

Juillet 2018





SARL MARCHAND Pitois

au capital de 50 000€

www.architecture-decoracion.fr

9 Avenue Georges Desnos
72400 LA FERTE BERNARD

02 43 71 03 51
marchandpitois@gmail.com

RCS Le Mans SIRET 511 541 377 000 46 TVA FR 445 115 413 77



FERME EOLIENNE DE PAMPROUX

rue du Poirier
14650 CARPIQUET

CONSTRUCTION D'UN PARC EOLIEN
(6 éoliennes et 1 poste de livraison)

79800 PAMPROUX



VERSION 1 : 13/07/2018

N° Dossier : 17/5772

Dessinateur : PB

- PLANS DE SITUATION

Ech : 1/100 000, 1/25000, 1/12500, 1/10000

- EOLIENNES :
Implantations, Coupes, Elevations

Ech : 1/1000

- POSTE DE LIVRAISON :
Implantations, Coupes, Elevations

Ech : 1/500 et 1/100

Les plans qui accompagnent ce carnet
sont exclusivement destinés à l'obtention
des autorisations administratives.

C
A
R
N
E
T

D
E

P
L
A
N
S



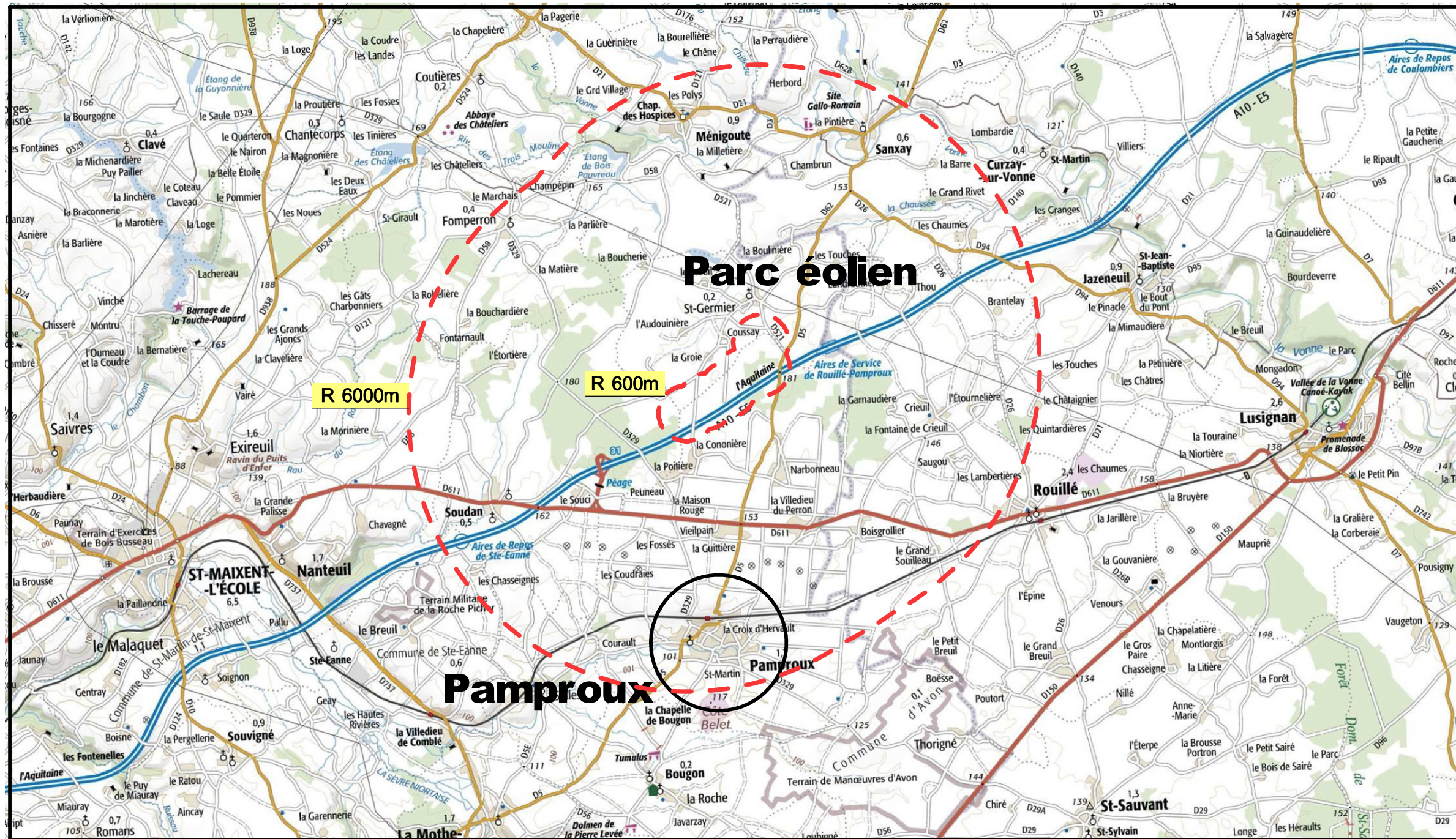

Les plans qui accompagnent ce carnet sont exclusivement destinés à l'ontention des autorisations administratives.



SARL MARCHAND Pitois
 au capital de 50 000€ www.architecture-decoration.fr
 9 Avenue Georges Desnos
 72400 LA FERTE BERNARD
 02 43 71 03 51
 marchandpitois@gmail.com
 RCS Le Mans SIRET 511 541 377 000 46 TVA FR 445 115 413 77

PLAN DE SITUATION 1

PHASE	DATE	ECHELLE	AFFAIRE	PLAN N°.
DAE	13/07/2018	1/100 000	17-5772	1

CONSTRUCTION D'UN PARC EOLIEN
 (6 éoliennes et 1 poste de livraison)
 79800 PAMPROUX

FERME EOLIENNE DE PAMPROUX
 rue du Poirier 14650 CARPIQUET

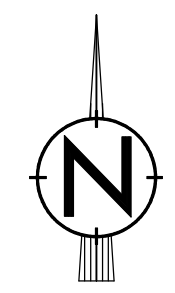
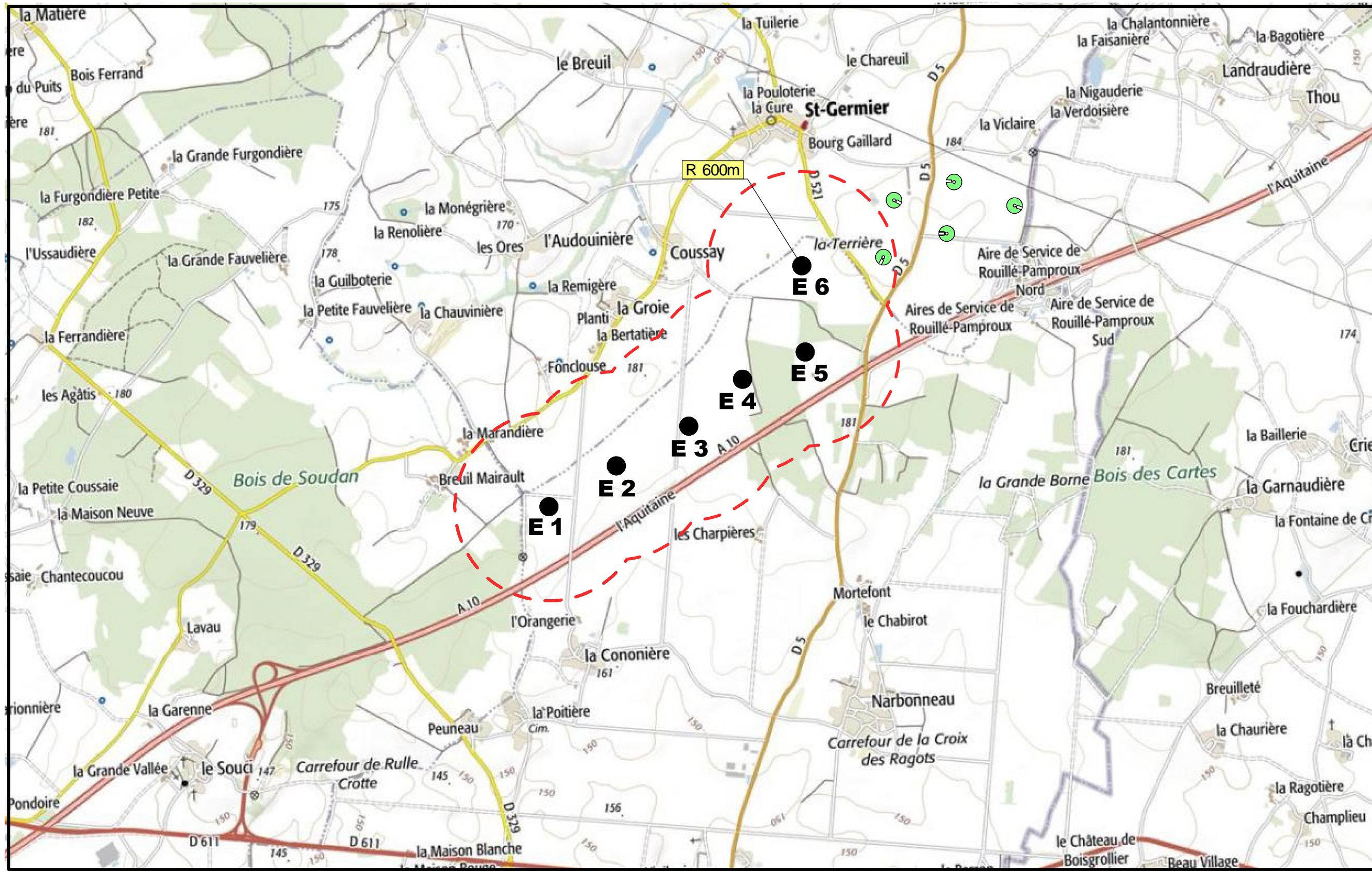

- Parc éolien projeté
- Parc éolien de St Germer en exploitation

Les plans qui accompagnent ce carnet sont exclusivement destinés à l'obtention des autorisations administratives.



SARL MARCHAND Pitois
 9 Avenue Georges Desnos
 72400 LA FERTE BERNARD
 02 43 71 03 51
 marchandpitois@gmail.com
 RCS Le Mans SIRET 511 541 377 000 46 TVA FR 445 115 413 77

PLAN DE SITUATION 2

PHASE	DATE	ECHELLE	AFFAIRE	PLAN N°.
DAE	13/07/2018	1/25 000	17-5772	2

**CONSTRUCTION D'UN PARC EOLIEN
 (6 éoliennes et 1 poste de livraison)
 79800 PAMPROUX**

FERME EOLIENNE DE PAMPROUX
 rue du Poirier 14650 CARPIQUET

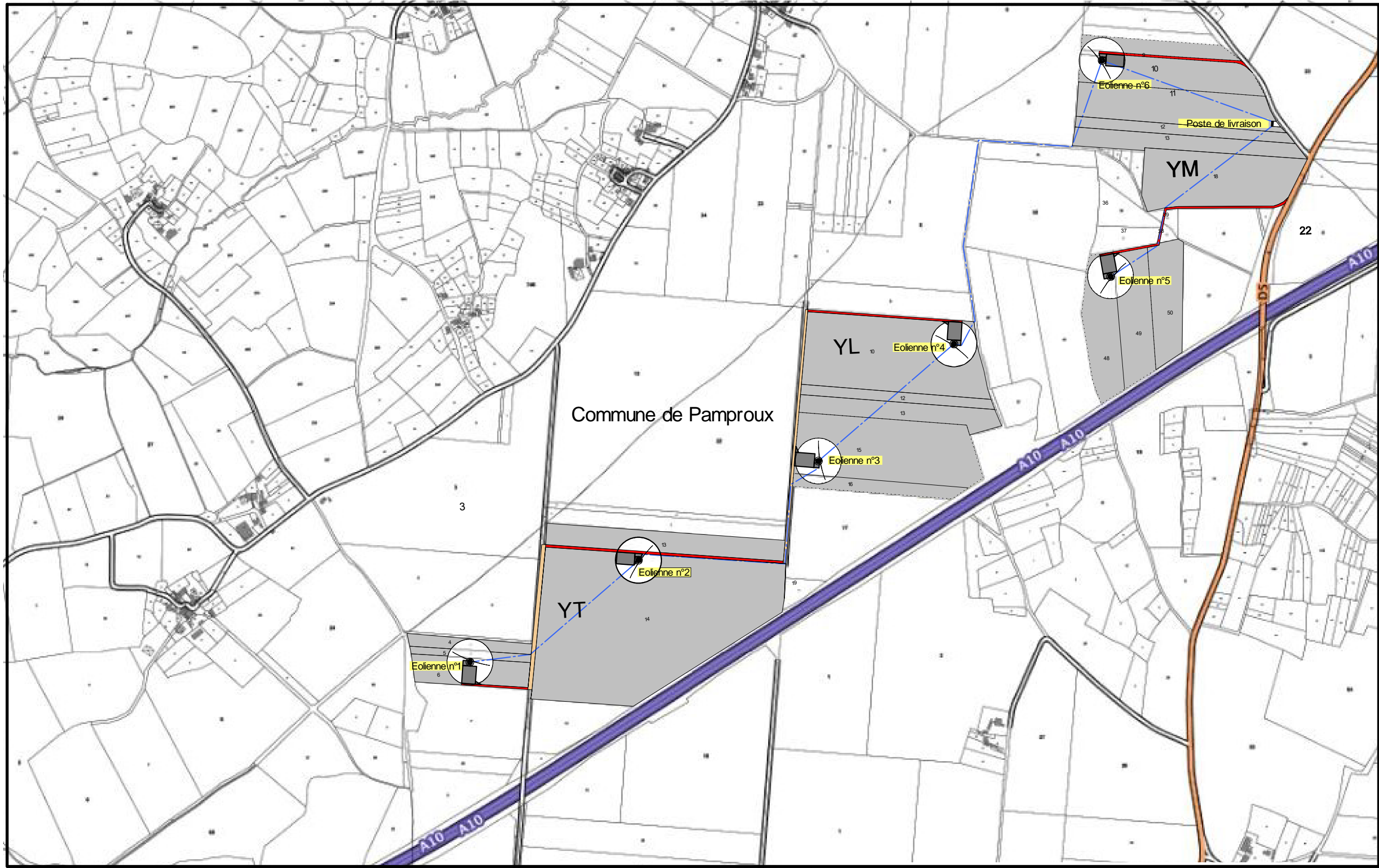

Commune de Pamproux

- Chemin à créer
- Chemin à renforcer
- Raccordement
- Emprise du rotor de l'éolienne et sa fondation

Les plans qui accompagnent ce carnet sont exclusivement destinés à l'ontention des autorisations administratives.



SARL MARCHAND Pitois
 au capital de 50 000€
 www.architecture-decoratif.fr
 9 Avenue Georges Desnos
 72400 LA FERTE BERNARD
 02 43 71 03 51
 marchandpitois@gmail.com
 RCS Le Mans SIRET 511 541 377 000 46 TVA FR 445 115 413 77

PLAN DE SITUATION 3

PHASE	DATE	ECHELLE	AFFAIRE	PLAN N°.
DAE	13/07/2018	1/10 000	17-5772	3

CONSTRUCTION D'UN PARC EOLIEN
 (6 éoliennes et 1 poste de livraison)
 79800 PAMPROUPX

FERME EOLIENNE DE PAMPROUPX
 rue du Poirier 14650 CARPIQUET

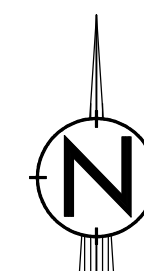
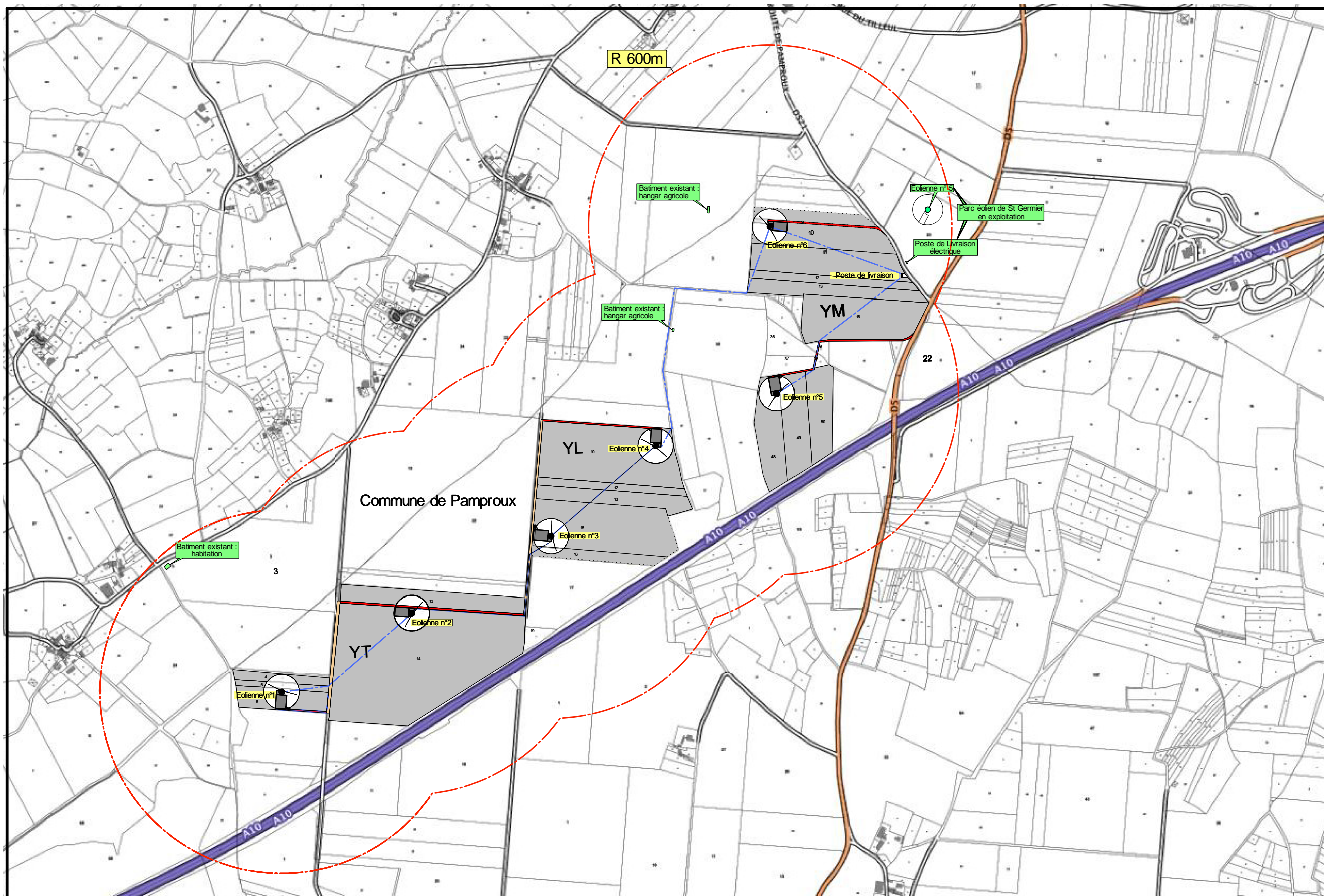

Les plans qui accompagnent ce carnet sont exclusivement destinés à l'obtention des autorisations administratives.

- Projet**
- Bâtiments existants (ou en cours de construction) dans un rayon de 600 m
- Chemin à créer
- Chemin à renforcer
- Raccordement
- Emprise du rotor de l'éolienne et sa fondation

mp agence d'architecture

SARL MARCHAND Pitois
au capital de 50 000€
www.architecture-decoration.fr

9 Avenue Georges Desnos
72400 LA FERTE BERNARD

02 43 71 03 51
marchandpitois@gmail.com

RCS Le Mans SIRET 511 541 377 000 46 TVA FR 445 115 413 77

PLAN DE SITUATION 4

PHASE	DATE	ECHELLE	AFFAIRE	PLAN N°.
DAE	13/07/2018	1/12 500	17-5772	4

CONSTRUCTION D'UN PARC EOLIEN
(6 éoliennes et 1 poste de livraison)
79800 PAMPROUPX

FERME EOLIENNE DE PAMPROUPX
rue du Poirier 14650 CARPIQUET

EOLIENNE n° 1

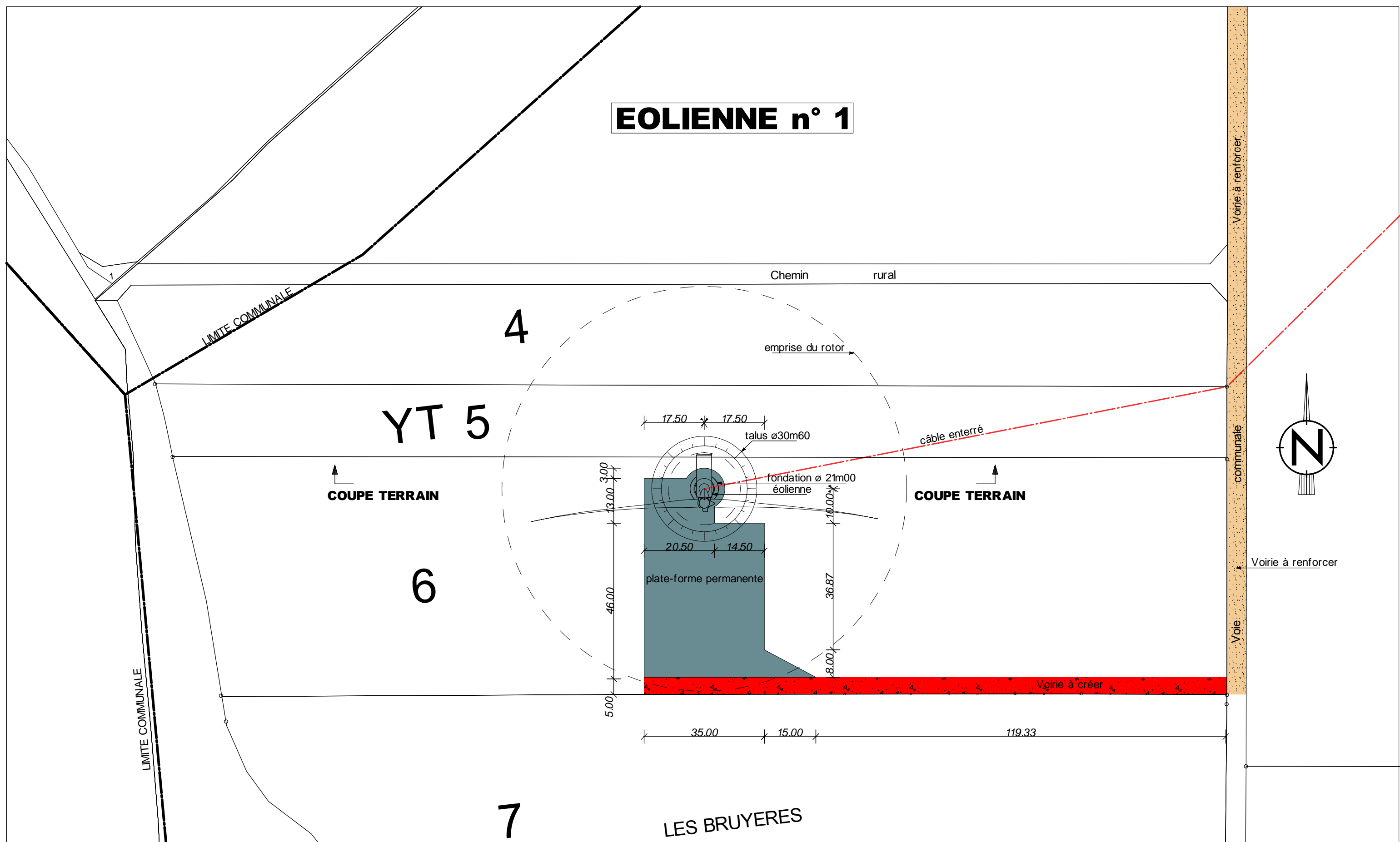

Les plans qui accompagnent ce carnet sont exclusivement destinés à l'obtention des autorisations administratives.



SARL MARCHAND Pitois
 au capital de 50 000€
 www.architecture-decoratif.fr
 9 Avenue Georges Desnos
 72400 LA FERTE BERNARD
 02 43 71 03 51
 marchandpitois@gmail.com
 RCS Le Mans SIRET 511 541 377 000 46 TVA FR 445 115 413 77

IMPLANTATION EOLIENNE

PHASE	DATE	ECHELLE	AFFAIRE	PLAN N°.
DAE	13/07/2018	1/1000	17-5772	5

CONSTRUCTION D'UN PARC EOLIEN
 (6 éoliennes et 1 poste de livraison)
 79800 PAMPROUX

FERME EOLIENNE DE PAMPROUX
 rue du Poirier 14650 CARPIQUET

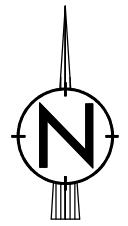
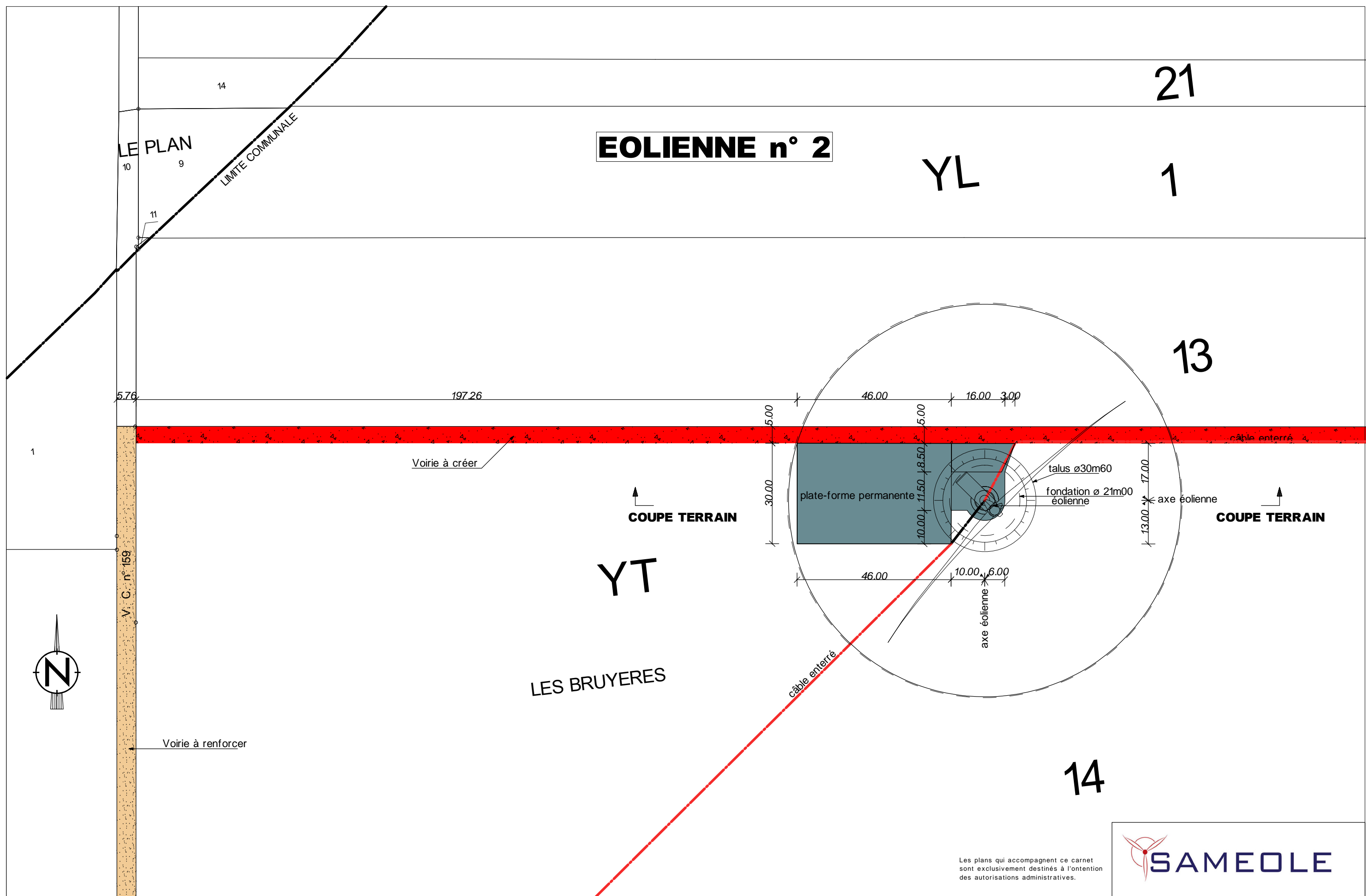

Les plans qui accompagnent ce carnet sont exclusivement destinés à l'obtention des autorisations administratives.

SARL MARCHAND Pitois
 au capital de 50 000€
 www.architecture-decoraion.fr
 9 Avenue Georges Desnos
 72400 LA FERTE BERNARD
 02 43 71 03 51
 marchandpitois@gmail.com
 RCS Le Mans SIRET 511 541 377 000 46 TVA FR 445 115 413 77

IMPLANTATION EOLIENNE				
PHASE	DATE	ECHELLE	AFFAIRE	PLAN N°.
DAE	13/07/2018	1/1000	17-5772	6

CONSTRUCTION D'UN PARC EOLIEN
 (6 éoliennes et 1 poste de livraison)
 79800 PAMPROUX

FERME EOLIENNE DE PAMPROUX
 rue du Poirier 14650 CARPIQUET

EOLIENNE n° 3

13

22



LA LONGEE

15

16

17

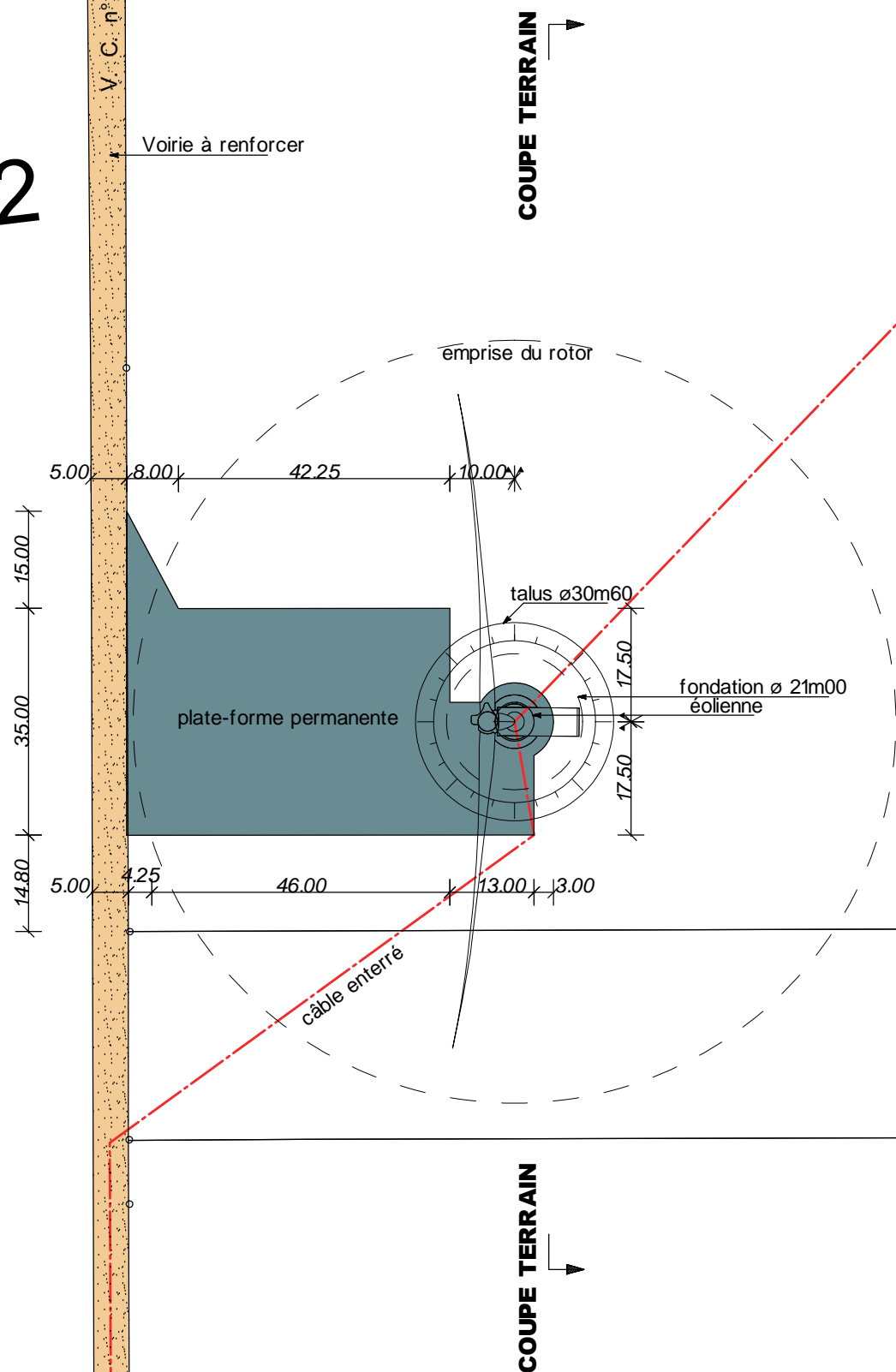

Les plans qui accompagnent ce carnet sont exclusivement destinés à l'obtention des autorisations administratives.



SARL MARCHAND Pitois
 au capital de 50 000€
 www.architecture-decoratif.fr
 9 Avenue Georges Desnos
 72400 LA FERTE BERNARD
 02 43 71 03 51
 marchandpitois@gmail.com
 RCS Le Mans SIRET 511 541 377 000 46 TVA FR 445 115 413 77

IMPLANTATION EOLIENNE

PHASE	DATE	ECHELLE	AFFAIRE	PLAN N°.
DAE	13/07/2018	1/1000	17-5772	7

CONSTRUCTION D'UN PARC EOLIEN
 (6 éoliennes et 1 poste de livraison)
 79800 PAMPROUX

FERME EOLIENNE DE PAMPROUX
 rue du Poirier 14650 CARPIQUET

EOLIENNE n° 4

8

45

46

YM

47

YL

LA LONGEE

10

12

Voirie à créer

15.00 35.00 32.50

5.00 8.00 38.00 10.00

5.00

plate-forme permanente

14.50 20.50

fondation ø 21m00
éolienne

talus ø30m60

17.50 17.50

emprise du rotor

câble enterré

Chemin

COUPE TERRAIN

Rural



COUPE TERRAIN

Les plans qui accompagnent ce carnet
sont exclusivement destinés à l'obtention
des autorisations administratives.



SARL MARCHAND Pitois
au capital de 50 000€
www.architecture-decoratif.fr

9 Avenue Georges Desnos
72400 LA FERTE BERNARD

02 43 71 03 51
marchandpitois@gmail.com

RCS Le Mans SIRET 511 541 377 000 46 TVA FR 445 115 413 77

IMPLANTATION EOLIENNE

PHASE	DATE	ECHELLE	AFFAIRE	PLAN N°.
DAE	13/07/2018	1/1000	17-5772	8

CONSTRUCTION D'UN PARC EOLIEN
(6 éoliennes et 1 poste de livraison)
79800 PAMPROUX

FERME EOLIENNE DE PAMPROUX
rue du Poirier 14650 CARPIQUET

EOLIENNE n° 5

32

LES BOULES-EST

37

38

23.50 35.00 15.00

5.00

Voirie à créer

câble enterré

Chemin

COUPE TERRAIN



plate-forme permanente

20.50 14.50

éolienne
fondation ø 21m00

talus ø30m60

17.50 17.50

COUPE TERRAIN

YM

emprise du rotor

44

48

49

50

27



Les plans qui accompagnent ce carnet
sont exclusivement destinés à l'obtention
des autorisations administratives.

IMPLANTATION EOLIENNE

CONSTRUCTION D'UN PARC EOLIEN
(6 éoliennes et 1 poste de livraison)
79800 PAMPROUX

FERME EOLIENNE DE PAMPROUX
rue du Poirier 14650 CARPIQUET

PHASE	DATE	ECHELLE	AFFAIRE	PLAN N°.
DAE	13/07/2018	1/1000	17-5772	9

SARL MARCHAND Pitois
au capital de 50 000€
www.architecture-decoration.fr
9 Avenue Georges Desnos
72400 LA FERTE BERNARD
02 43 71 03 51
marchandpitois@gmail.com
RCS Le Mans SIRET 511 541 377 000 46 TVA FR 445 115 413 77

LIMITE COMMUNALE

EOLIENNE n° 6

6

7

8

9

10

11

LIMITE COMMUNALE

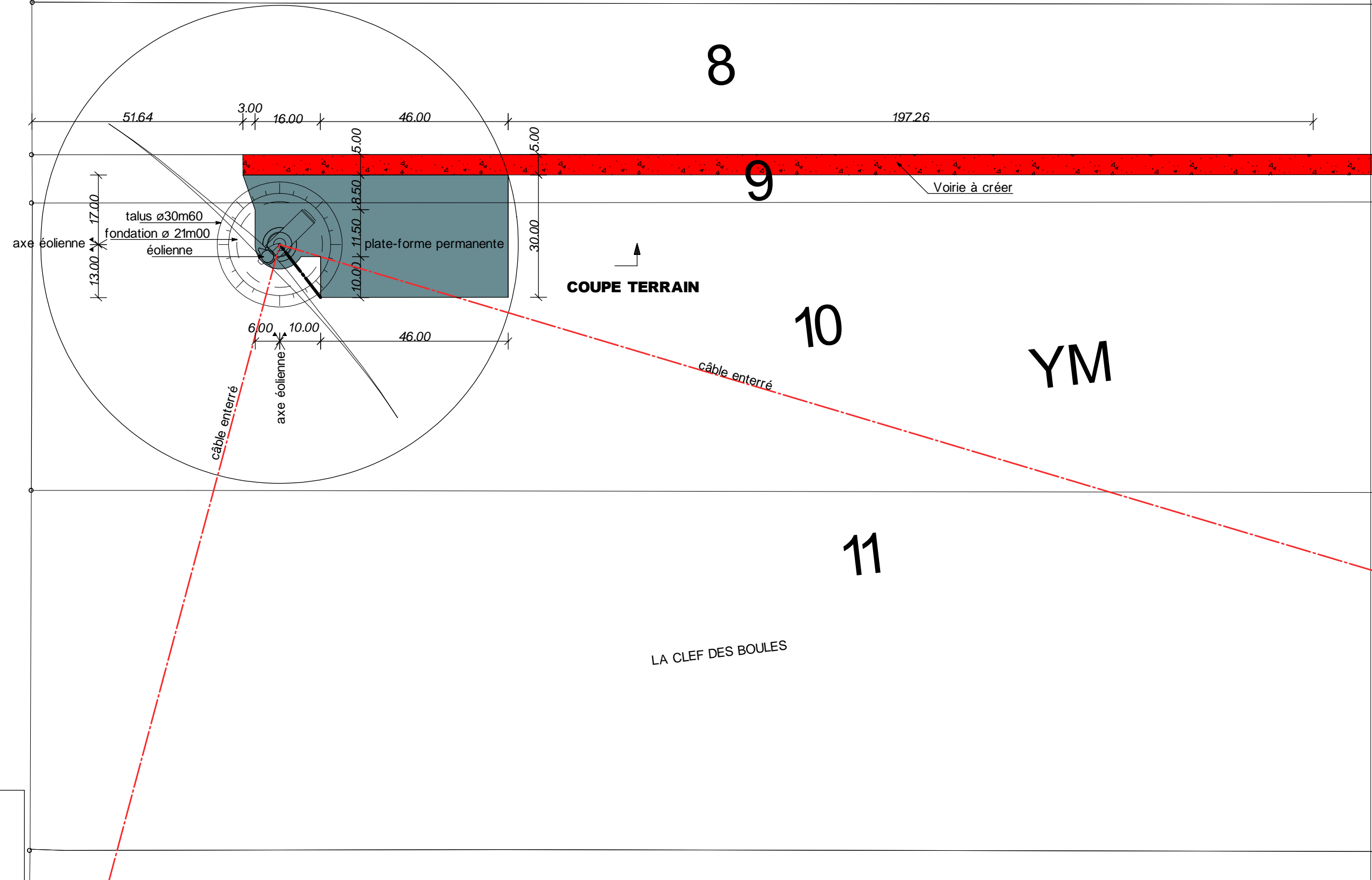

Voirie à créer

talus ø30m60
 fondation ø 21m00
 éolienne

plate-forme permanente

COUPE TERRAIN

COUPE TERRAIN

YM

LA CLEF DES BOULES

Les plans qui accompagnent ce carnet sont exclusivement destinés à l'obtention des autorisations administratives.



SARL MARCHAND Pitois
 au capital de 50 000€
 www.architecture-decoratif.fr
 9 Avenue Georges Desnos
 72400 LA FERTE BERNARD
 02 43 71 03 51
 marchandpitois@gmail.com
 RCS Le Mans SIRET 511 541 377 000 46 TVA FR 445 115 413 77

IMPLANTATION EOLIENNE

PHASE	DATE	ECHELLE	AFFAIRE	PLAN N°.
DAE	13/07/2018	1/1000	17-5772	10

CONSTRUCTION D'UN PARC EOLIEN
 (6 éoliennes et 1 poste de livraison)
 79800 PAMPROUX

FERME EOLIENNE DE PAMPROUX
 rue du Poirier 14650 CARPIQUET

VUES EN ELEVATION EOLIENNES n° 3 et 5 MAT DE 80 m

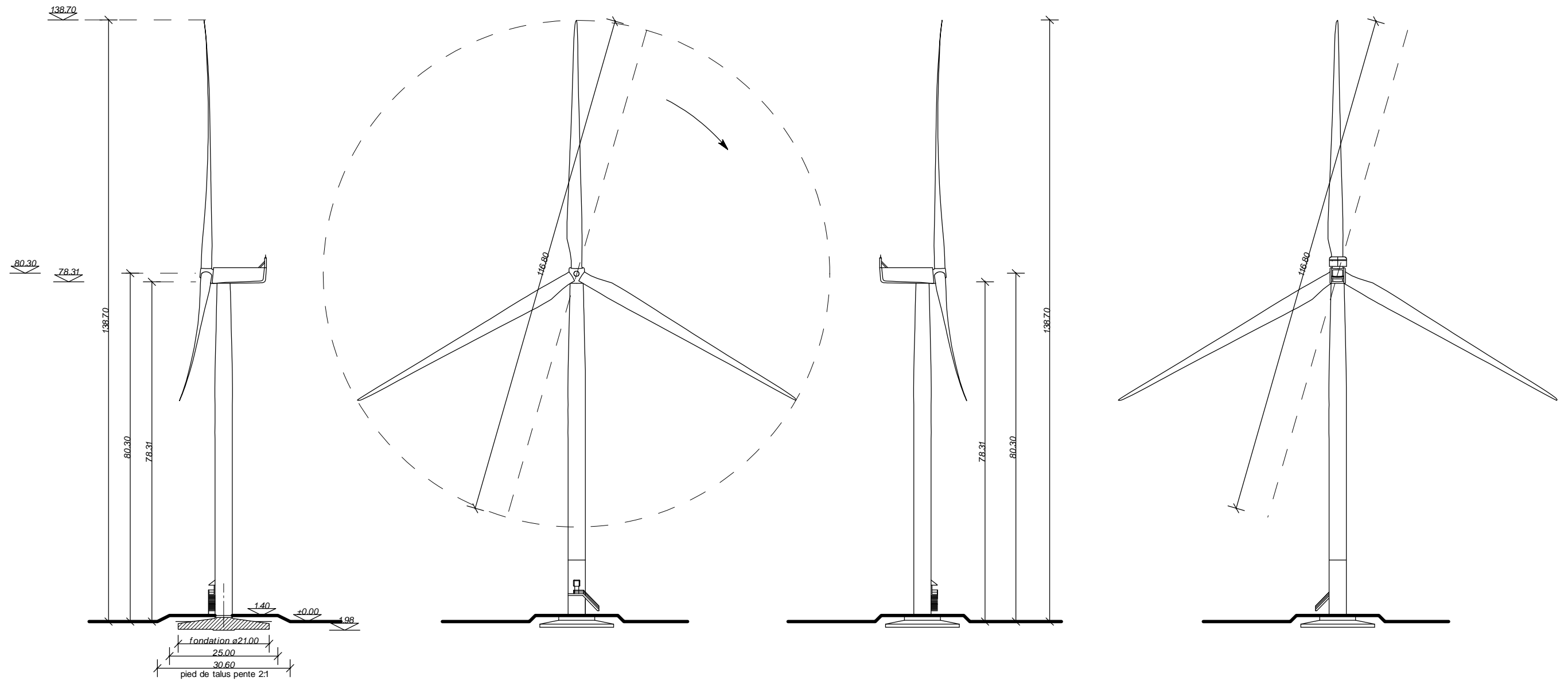

COUPE DE PRINCIPE



Les plans qui accompagnent ce carnet
sont exclusivement destinés à l'ontention
des autorisations administratives.



SARL MARCHAND Pitois
au capital de 50 000€
www.architecture-decoration.fr
9 Avenue Georges Desnos
72400 LA FERTE BERNARD
02 43 71 03 51
marchandpitois@gmail.com
RCS Le Mans SIRET 511 541 377 000 46 TVA FR 445 115 413 77

ELEVATIONS EOLIENNE

PHASE	DATE	ECHELLE	AFFAIRE	PLAN N°.
DAE	13/07/2018	1/1000	17-5772	12

CONSTRUCTION D'UN PARC EOLIEN
(6 éoliennes et 1 poste de livraison)
79800 PAMPROUX

FERME EOLIENNE DE PAMPROUX
rue du Poirier 14650 CARPIQUET

VUES EN ELEVATION EOLIENNES n° 1, 2, 4 et 6 MAT DE 91 m

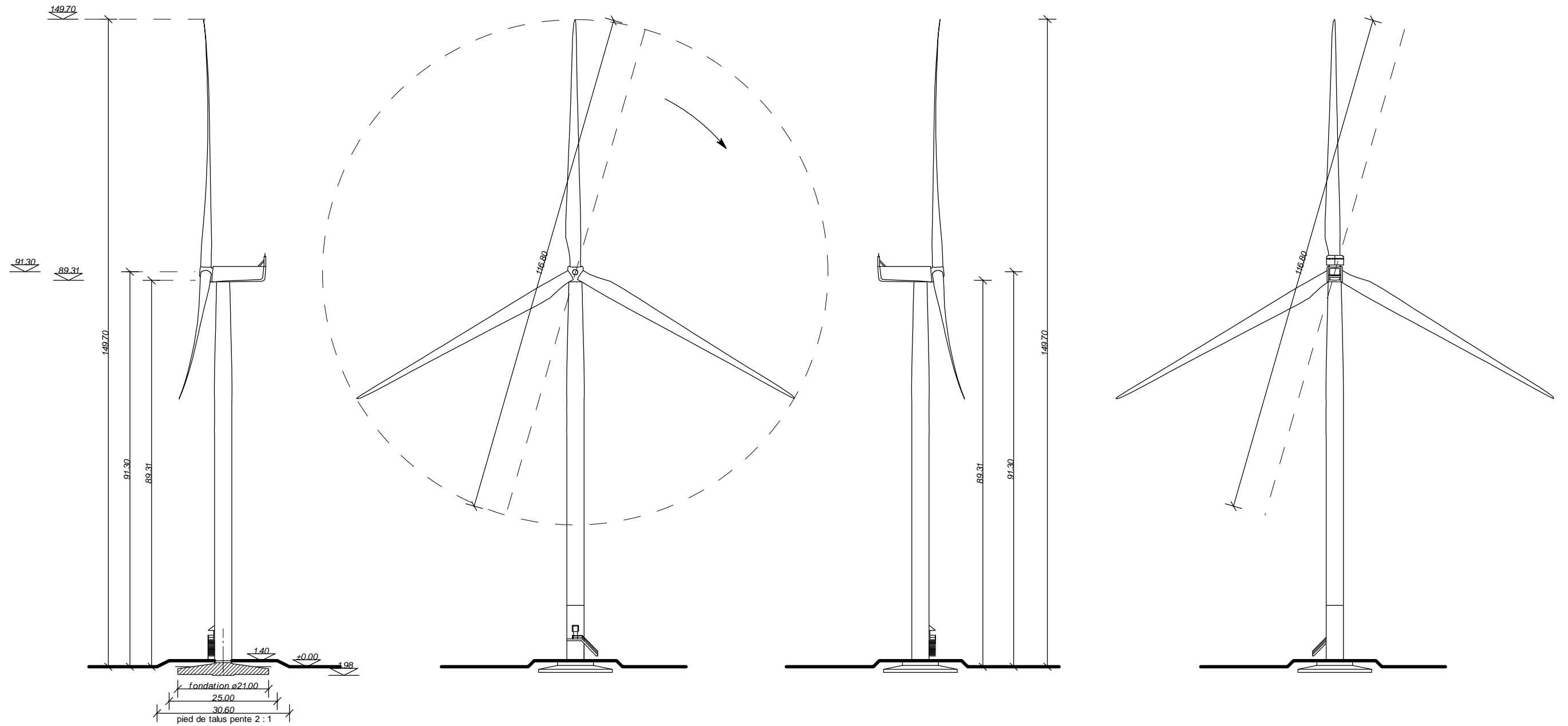

COUPE DE PRINCIPE



Les plans qui accompagnent ce carnet
sont exclusivement destinés à l'obtention
des autorisations administratives.



SARL MARCHAND Pitois
au capital de 50 000€
www.architecture-decoracion.fr
9 Avenue Georges Desnos
72400 LA FERTE BERNARD
02 43 71 03 51
marchandpitois@gmail.com
RCS Le Mans SIRET 511 541 377 000 46 TVA FR 445 115 413 77

ELEVATIONS EOLIENNE

PHASE	DATE	ECHELLE	AFFAIRE	PLAN N°.
DAE	13/07/2018	1/1000	17-5772	11

CONSTRUCTION D'UN PARC EOLIEN
(6 éoliennes et 1 poste de livraison)
79800 PAMPROUX

FERME EOLIENNE DE PAMPROUX
rue du Poirier 14650 CARPIQUET

COUPES TERRAIN SUR EOLIENNES

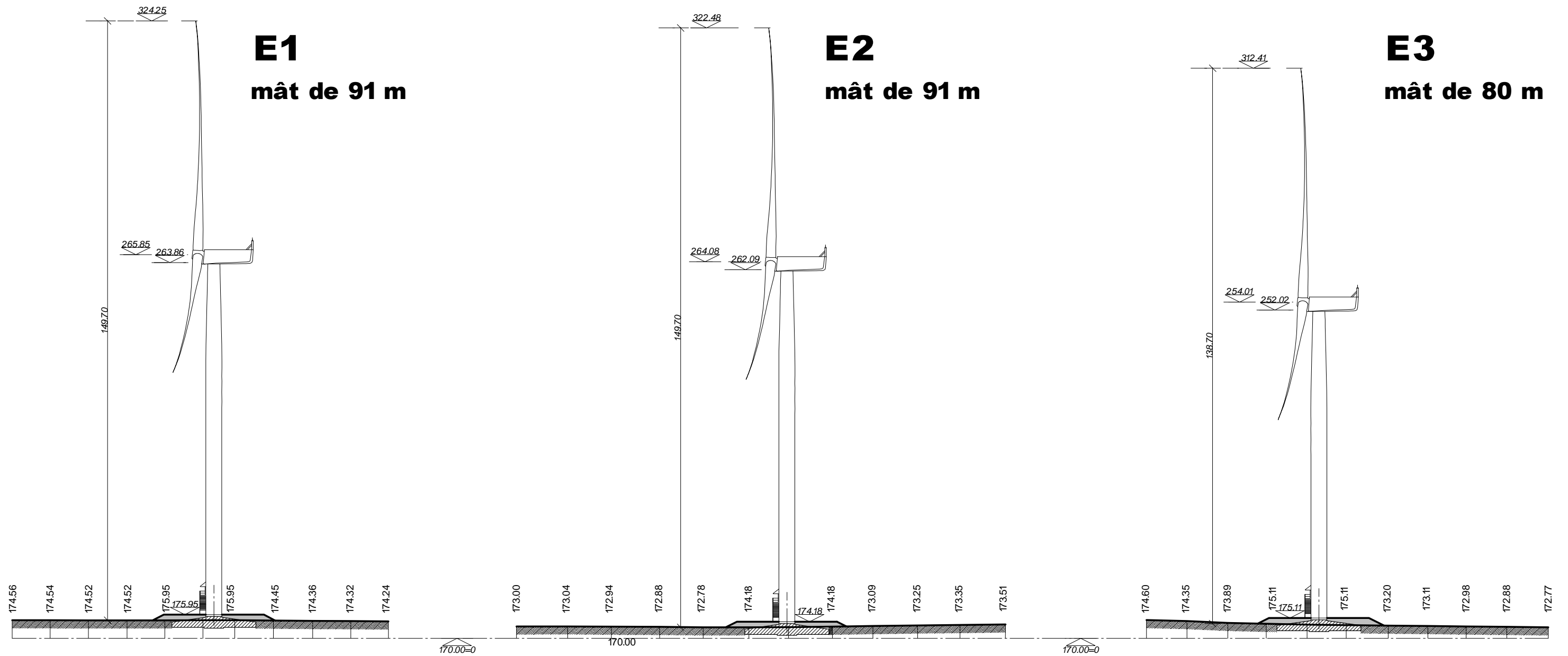

Les plans qui accompagnent ce carnet
sont exclusivement destinés à l'obtention
des autorisations administratives.



SARL MARCHAND Pitois
au capital de 50 000€
www.architecture-decoratif.fr
9 Avenue Georges Desnos
72400 LA FERTE BERNARD
02 43 71 03 51
marchandpitois@gmail.com
RCS Le Mans SIRET 511 541 377 000 46 TVA FR 445 115 413 77

COUPES SUR TERRAIN

PHASE	DATE	ECHELLE	AFFAIRE	PLAN N°.
DAE	13/07/2018	1/1000	17-5772	13

CONSTRUCTION D'UN PARC EOLIEN
(6 éoliennes et 1 poste de livraison)
79800 PAMPROUX

FERME EOLIENNE DE PAMPROUX
rue du Poirier 14650 CARPIQUET

COUPES TERRAIN SUR EOLIENNES

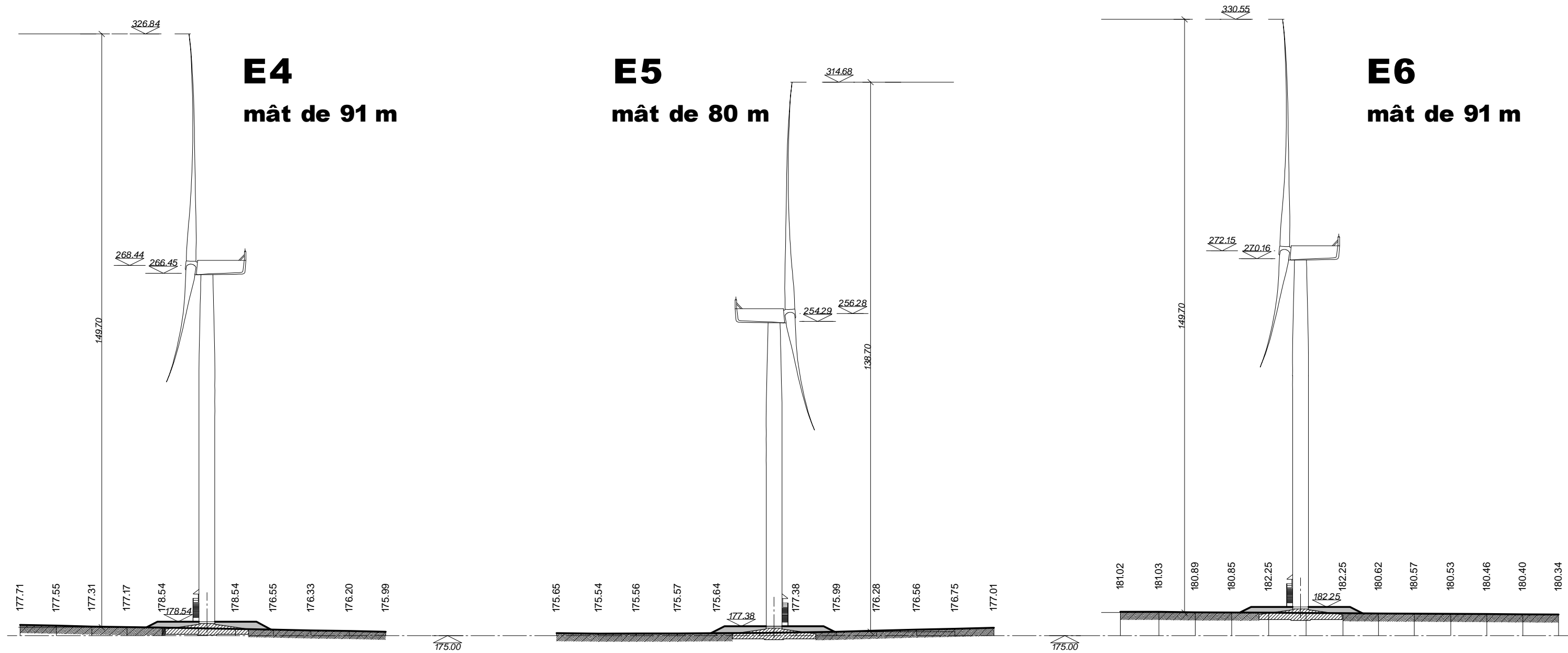

Les plans qui accompagnent ce carnet
sont exclusivement destinés à l'obtention
des autorisations administratives.

mp agence d'architecture

SARL MARCHAND Pitois
au capital de 50 000€
9 Avenue Georges Desnos
72400 LA FERTE BERNARD
www.architecture-decoratif.fr
02 43 71 03 51
marchandpitois@gmail.com
RCS Le Mans SIRET 511 541 377 000 46 TVA FR 445 115 413 77

COUPES SUR TERRAIN				
PHASE	DATE	ECHELLE	AFFAIRE	PLAN N°.
DAE	13/07/2018	1/1000	17-5772	14

CONSTRUCTION D'UN PARC EOLIEN
(6 éoliennes et 1 poste de livraison)
79800 PAMPROUX

FERME EOLIENNE DE PAMPROUX
rue du Poirier 14650 CARPIQUET

POSTE DE LIVRAISON

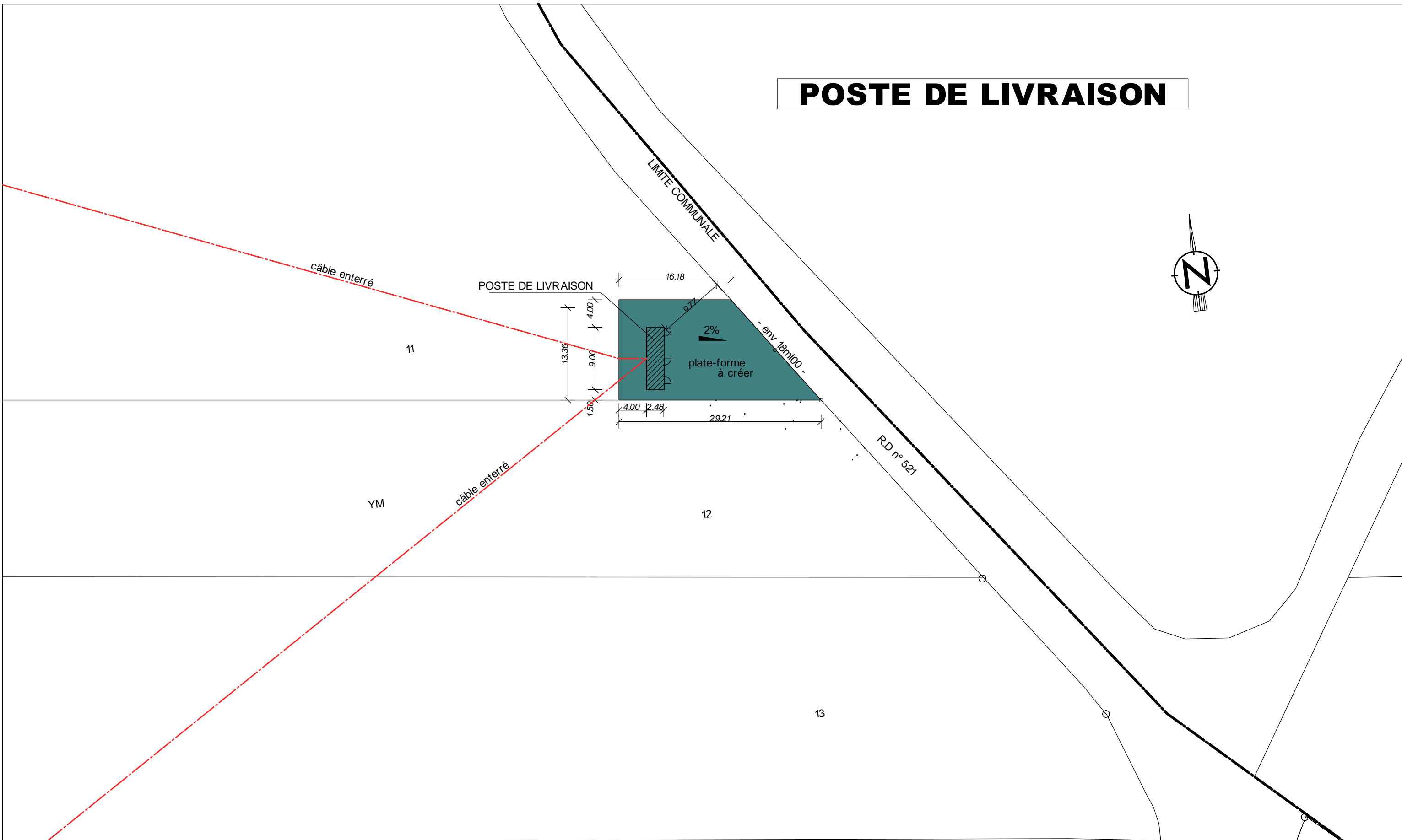

Les plans qui accompagnent ce carnet sont exclusivement destinés à l'obtention des autorisations administratives.

SARL MARCHAND Pitois
 au capital de 50 000€
 www.architecture-decoracion.fr
 9 Avenue Georges Desnos
 72400 LA FERTE BERNARD
 02 43 71 03 51
 marchandpitois@gmail.com
 RCS Le Mans SIRET 511 541 377 000 46 TVA FR 445 115 413 77

IMPLANTATION POSTE DE LIVRAISON				
PHASE	DATE	ECHELLE	AFFAIRE	PLAN N°.
DAE	13/07/2018	1/500	17-5772	15

CONSTRUCTION D'UN PARC EOLIEN
 (6 éoliennes et 1 poste de livraison)
 79800 PAMPROUPX

FERME EOLIENNE DE PAMPROUPX
 rue du Poirier 14650 CARPIQUET

VUE EN PLAN

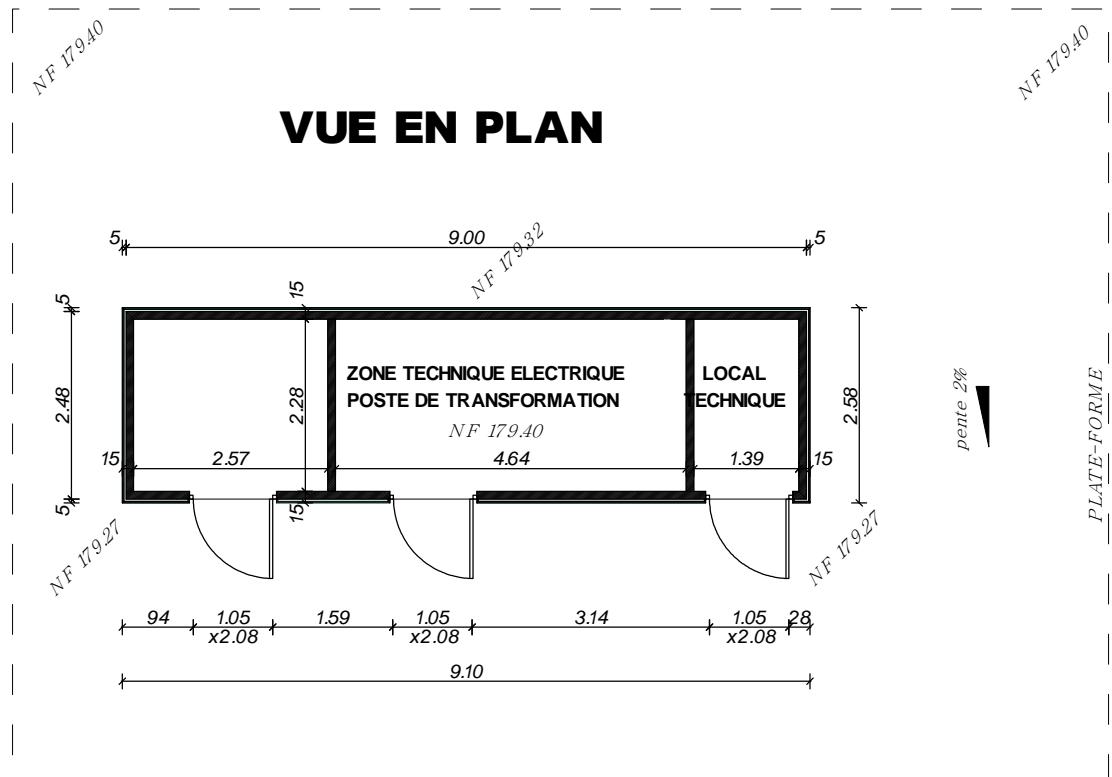

FACADE OUEST

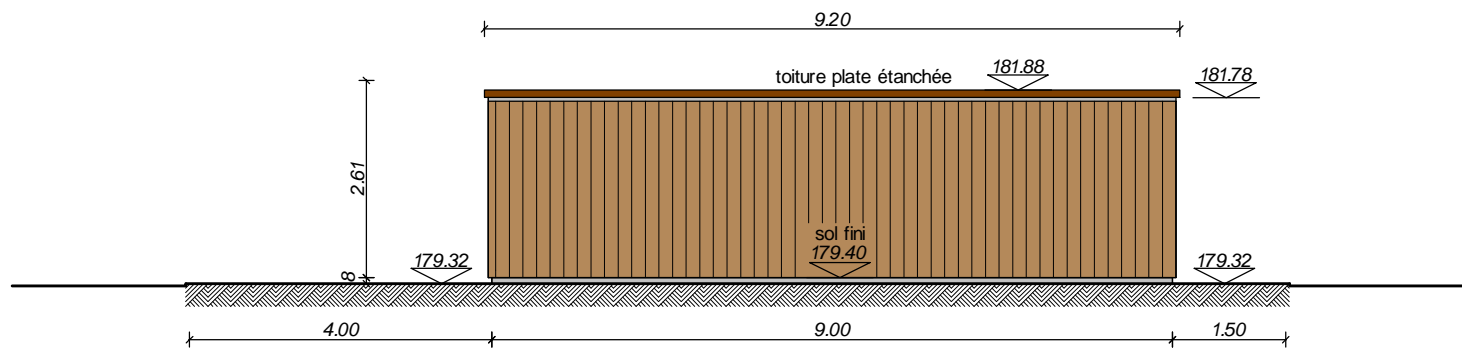

FACADE EST

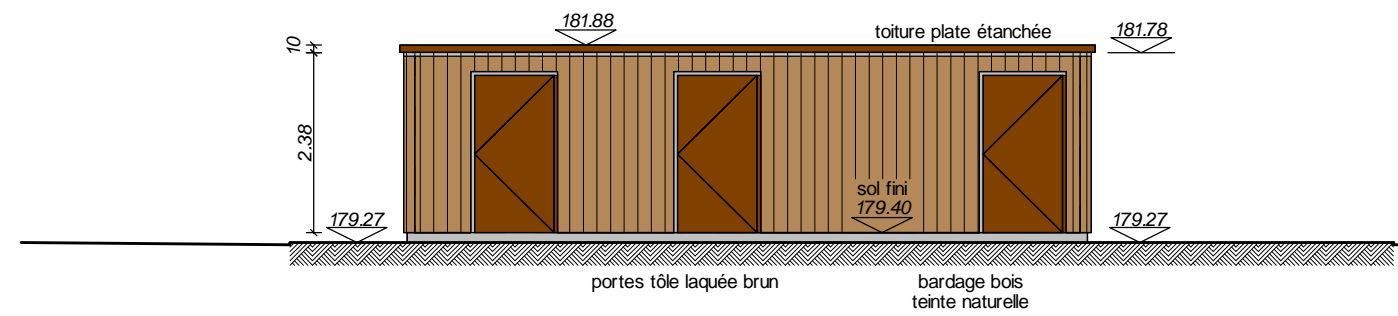

PIGNON SUD

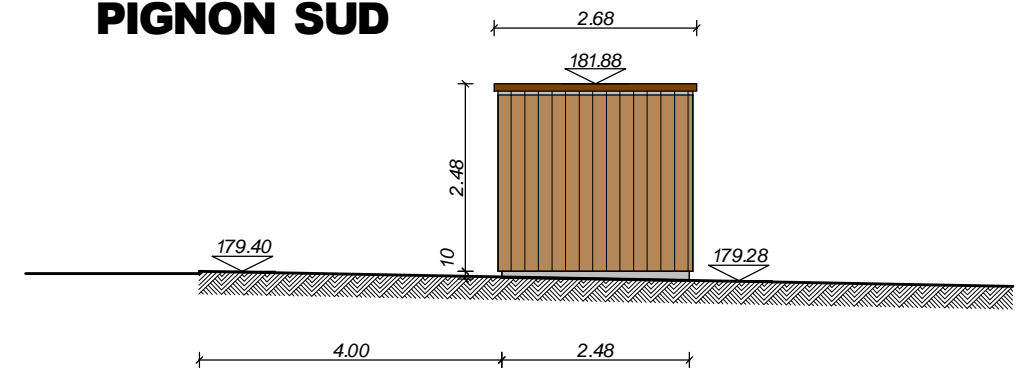

PIGNON NORD

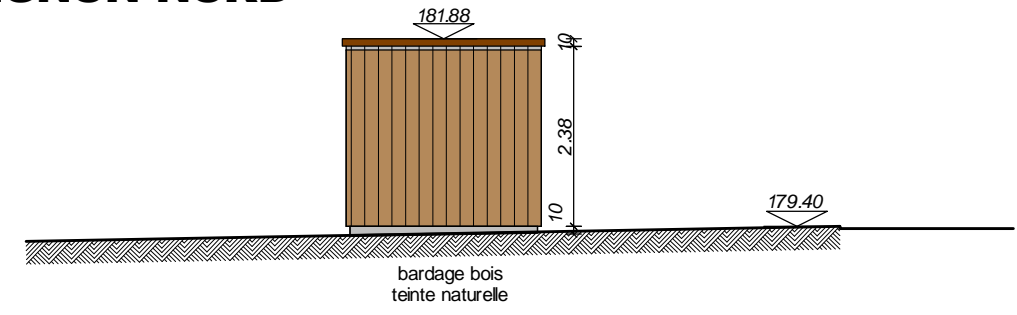

Les plans qui accompagnent ce carnet sont exclusivement destinés à l'obtention des autorisations administratives.

SARL MARCHAND Pitois
 au capital de 50 000€
 www.architecture-decoration.fr
 9 Avenue Georges Desnos
 72400 LA FERTE BERNARD
 02 43 71 03 51
 marchandpitois@gmail.com
 RCS Le Mans SIRET 511 541 377 000 46 TVA FR 445 115 413 77

PLAN POSTE DE LIVRAISON

PHASE	DATE	ECHELLE	AFFAIRE	PLAN N°.
DAE	13/07/2018	1/100	17-5772	16

CONSTRUCTION D'UN PARC EOLIEN
 (6 éoliennes et 1 poste de livraison)
 79800 PAMPROUX

FERME EOLIENNE DE PAMPROUX
 rue du Poirier 14650 CARPIQUET